



**2024
NEW MODEL**

AD<OR>



To the ultimate basic

「Normcore」究極のベーシックへ

normalとhardcoreをかけた造語のファッション用語「ノームコア」。究極の普通という意味を持つその言葉通り、極めてシンプルにまとめた着こなしのことを指し、普通すぎるスタイリングがお洒落とされてきました。ノームコアとは究極の普通を追求したスタイルで、2013年～2014年頃にニューヨークを中心に発生し日本でも流行したミニマルなスタイリングのことを指します。

2023年はノームコアが再認識され10年前との違うネオノームコアとして見直されるようになりました。この数年、ネオンカラー、ストリートといった目をひく華やかなファッションが注目され続けた反動から、落ち着きのあるシンプルなファッションを用いる上級者が増えています。昨年からシティファッション、キレイめコーデというキーワードがもてはやされ、この2023年では遂に「ノームコア」が再注目されるようになりました。そして今年のノームコアの着こなし方は10年前と少し違うリラックス感のあるシルエットで着こなし「ネオノームコア」にスタイルが進化しています。

イッセイミヤケのタートルネックにリーバイス501、ニューバランス992を着用し続けたスティーブ・ジョブズのスタイルは、ノームコアの代表として知られています。このスタイルにおいて重要なのは、ただシンプルな服を選ぶだけでなく、こだわりを持ってシンプルな装いをあえて作っているという点。使用するアイテムにこだわりがなければ、ただの同じ物の着回しになってしまいます。ファッションスタイルのノームコアに使用される物は、リーバイスの501やアディダスのスタンスミス、チャンピオンのスウェットやラコステのポロシャツなど、定番と位置付けられるようなシンプルなものが多く、カラーはベーシックで、組み合わせ方によって大きく印象が変わってきます。

ファッション通の中ではノームコアは目指すのではなくて辿り着くものと言われていました。単純に無地のアイテムでまとめた服装をノームコアとは思わず、素材やパターン、サイズ感にまでこだわりを持ち、自身が必要と考える最低限の要素以外を削ぎ落としたスタイリングで周りを魅了できる事が本当の「ノームコア」と言えるのかもしれない。

どこにでもありそうでないデザインへ

エーディコア・デバイズのスタートから変わらないデザインコンセプトは、どこにでもありそうでない物。見た印象はどこかで会った事のあるデザインだが、探そうとすると無い。それが、10年でも20年でも永く使えるベーシックなデザインの本質で究極の普通といえます。今、ファッションで見直されているノームコアに通じるのではないのでしょうか。この10数年、エーディコア・デバイスでは、デザインテイストをベーシックだけでなく、大人のカジュアル「エフォートレス」肩の力を抜いたりリラックス感のあるインテリアスタイルを目指してきました。ノームコアスタイルはこのエフォートレススタイルをより進化させた、エーディコア・デバイスが辿り着いた究極の大人のインテリアかもしれません。

デザインと環境性能

モダンデザインと環境問題は相反する事だと一般的には思われています。エーディコア・デバイスでは見えない裏や中身にこだわった物造り続け、2020年からは梱包材や養生材に石油由来材の使用を控え、使用する場合は再利用のみを使用しています。家具はその中身の構造こそ大切で、その構造体を環境に配慮すべきと考え2024年モデルでは製品の90%以上を国産合板やリサイクル素材を使用した製品を発表します。エーディコア・デバイスは、デザインの仕事はいかに環境に配慮したという表面的な繕いではなく、真摯に本質を捉え考える事だと思える製品を生み出す事だと考えています。



MD-3211-OT-AB (es-ASS-1) ¥212,000 (税込¥233,200) MD-3211-3PL-AZ (c-RT-1 / RT-4 / RT-2) ¥513,000 (税込¥564,300) MD-3211-1P-AZ (es-ASS-2) ¥355,000 (税込¥390,500) MD-3212W-90C (c-RT-4) D-3 ¥165,000 (税込¥181,500) RA-071H-NCV-T ¥149,000 (税込¥163,900)

MD-3211 SOFA (ソファ)

クラシカルなフォルムの中に柔らかなカーブを持つシンプルなシステムソファのMD-211をバージョンアップしました。ハリウッド映画の「ティファニーで朝食を」のシーンに出てくるバスタブのソファのような柔らかな印象で、背からアームへつながる優しいフォルムが特徴です。ニューバージョンでは座クッションが別パーツになり、背裏の張り分けと合わせファブリックの使い分けで多彩な印象を創っていただけます。

奥行きコンパクトなサイズはそのまま、ミニマムサイズの奥行きながらゆったりとした掛け心地を感じていただけます。W1900ミリの3人掛け、W1600ミリの2人掛け、W1400の片アームとW1200のアームレスソファと90度直角と120度のコーナーソファ、オットマンによって豊富な組み合わせが可能です。また、3人掛けと2人掛け以外にはシステムソファとしてシステム化できるように連結樹脂パーツも標準装備されています。新しく加わった3PLは背の柔らかな山と座のカーブが特別な印象を与え、対面での座り方が新しいラプチェアを生み出しました。

MD-3211の骨格になるフレームには全て杉や檜を使用した国産合板、背部には国内再生紙のハードボードと、100%国内産の材料が使用されています。背のクッションの中にはファブリックがフレームに張られその上に柔らかなリボンテッドフォームが優しく背を支えます。座は、デザイン性だけでなく、張り替え時の利便性を考え本体から独立したパーツになり、24ミリの合板枠にスチール製のウェーブスプリングバネが使用され、その上にリボンテッドフォームと柔らかなソフトフォームが置かれ柔らかく体重を支えます。脚部には国内でリサイクルアルミ材を使用したアルミ鋳造パーツが使われ、本体の木フレーム、クッション材、脚部とも国内で生産された材料のみ使用しました。本体の前後と座の張り分けが可能になり、より華やかな空間を彩る事ができるソファは、コンパクトな住宅空間だけでなく、オフィスやクリニックなどのベンチとして公共空間でも永く使用できます。



MD-3211-CS オプションクッション



クッション中材には工場製造時に出る端材やリボンテッドフォームを再利用しました

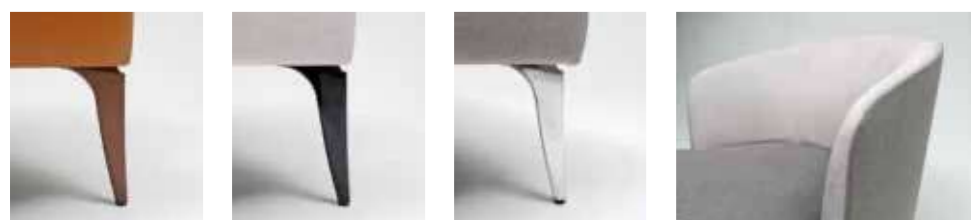

ブロンズ塗装仕上げ 黒鏡面塗装仕上げ ポリッシュ仕上げ 本体の前後と座の張り分けが可能です



MD-3211-2PR + C120 + 2PL (c-EB-5 / EB-6) ¥733,000 (税込¥808,300) MD-3211-CS (c-EB-6) ¥17,000 (税込¥18,700)



MD-3211-1P-AB (c-EB-2 / EB-6) ¥205,000 (税込¥225,500)



MD-3211-1P-AZ (es-ASS-2) ¥355,000 (税込¥390,500)



MD-3211-3PL-AZ (c-RT-1 / RT-4 / RT-2) ¥513,000 (税込¥564,300)



MD-3211-3P-AB (d-VR-6) ¥403,000 (税込¥443,300) MD-3211-CS (d-VR-4) ¥21,000 (税込¥23,100)



MD-3211-2L-AL (c-EB-5 / EB-6) ¥211,000 (税込¥232,100)



MD-3211-2PL-AL (c-EB-5 / EB-6) ¥256,000 (税込¥281,600)



MD-3211-CLL-AL (c-EB-5 / EB-6) ¥288,000 (税込¥316,800)



MD-3211-C90-AL (c-EB-5 / EB-6) ¥221,000 (税込¥243,100)



MD-3211-C120-AL (c-EB-5 / EB-6) ¥221,000 (税込¥243,100)



MD-3211-OT-AB (es-ASS-1) ¥212,000 (税込¥233,200)



MD-3211-OTS-AL (c-EB-5 / EB-6) ¥119,000 (税込¥130,900)



MD-3211-3PL-AZ (c-RT-1 / RT-4 / RT-2) ¥513,000 (税込¥564,300)

MD-3211-1P W660-D700-H710 (SH400)
 MD-3211-3PL W2100-D1035-H790 (SH400)
 MD-3211-3P W1900-D800-H710 (SH400)
 MD-3211-2P W1600-D800-H710 (SH400)
 MD-3211-2PR/2PL W1400-D800-H710 (SH400)
 MD-3211-2L W1200-D800-H710 (SH400)
 MD-3211-CLL/CLR W800-D1500-H710 (SH400)
 MD-3211-C120 W987-D1016-H710 (SH400)
 MD-3211-C90 W1000-D1000-H710 (SH400)
 MD-3211-OT Φ650-H400
 MD-3211-OTS W720-D720-H400
 ※床からフレームまで180mm

MD-3211 共通スベック
 座:24日本国産針葉樹合板+ウェーブスプリング+リボンテッドフォーム+フォーム
 オットマン:24日本国産針葉樹合板+リボンテッドフォーム+フォーム
 1P:24日本国産針葉樹合板+ポケットコイルバネ+リボンテッドフォーム+フォーム
 背・アーム:リボンテッドフォーム+フォーム
 内部フレーム:日本国産針葉樹合板+国内再生紙ラミ
 脚部:アルミ鋳造,リサイクルアルミ材 (ポリッシュ仕上げ・黒鏡面塗装・ブロンズ塗装)
 置きクッション:リボンテッドフォーム再利用



MD-3212M-135E (c-EB-6) D-4_#394,000 (税込#433,400) MD-3211-2PL-AL (c-EB-5_ EB-6)_#256,000 (税込#281,600) MD-3211-CS (c-EB-6)_#17,000 (税込#18,700) MD-3211-1P-AB (c-EB-2_ EB-5)_#205,000 (税込#225,500)

MD-3212 LIVING TABLE (リビングテーブル)

柔らかな脚部とエレガントな天板のリビングテーブル。柔らかな丸い脚部に乗せられる天板はシステムソファに合わせやすいスクエアとセンターテーブルとしてラウンド、オーバルのバリエーションがあります。クッション材入りの脚部は脚当たりを柔らかくすると同時に、合わせるソファとの一体感が生まれるようにファブリックにしました。インテリアシーンに柔らかな印象を与えるラウンド脚を持ったリビングテーブルはフォーマルなリビングからオフィスのラウンジなど空間に色を与えます。天板は塗装色が選択できるアッシュ材とホワイトのバイオマールの2種類があり、ピアノカラーラ柄のバイオマールは下地のMDFの

カラーバリエーションと組み合わせる事によってシャープにも柔らかな印象にも選択する事が可能です。天板と脚部のフレームには中質繊維板のMDFを使用しました。MDFは、製品を加工する際に発生する端材や間伐材、廃材といったリサイクル資源を使って製造されます。そのMDFを主材に使用する事により、木材使用を低減させより環境に配慮した製品になりました。また、ピアノカラーラ柄のトップに使用するバイオマールは、バイオマス度50%以上の環境配慮素材で、有害なフェノールを原材料に一切使用しない環境に優しいフェノールフリー素材です。



MD-3212W-120C (c-VR-6) D-4_#201,000 (税込#221,100)



MD-3212M-135E (c-EB-6) D-4_#394,000 (税込#433,400)



MD-3212W-90C (c-RT-4) D-3_#165,000 (税込#181,500)



MD-3212M-72 (c-EB-5) D-4_#245,000 (税込#269,500)



厚みを感じさせない天板木口 ピانوカラーラ柄のバイオマール ファブリック張りの支柱脚

MD-3212W-90C φ900-H350 (φ450)
MD-3212W-72 W720-D720-H350 (φ450)
MD-3212W-120C φ1200-H350 (φ550)
MD-3212W-90 W900-D900-H350 (φ550)
MD-3212W-135E W1350-D900-H350 (φ550)

MD-3212W 共通スペック
天板:MDF下地 TOP:アッシュ突板径目
支柱:MDF下地+5tウレタンフォーム、アジャスター付
塗装:ポリウレタン塗装+抗菌トップコート

MD-3212M-90C φ900-H356 (φ450)
MD-3212M-72 W720-D720-H356 (φ450)
MD-3212M-120C φ1200-H356 (φ550)
MD-3212M-90 W900-D900-H356 (φ550)
MD-3212M-135E W1350-D900-H356 (φ550)

MD-3212M 共通スペック
天板:MDF下地 TOP:6tバイオマール(ピアノカラーラ)
支柱:MDF下地+5tウレタンフォーム、アジャスター付
塗装:ポリウレタン塗装+抗菌トップコート

MD-3211/3212 SET LAYOUT PLAN (S=1/60)

※すべてaランクファブリックのセット金額です。価格につきましてはホームページの各製品ページ内のPRICE LISTをご覧ください。

ストレートタイプ

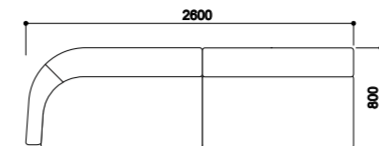

MD-3211-2PR+2L
¥420,000 aランク
(税込¥462,000)

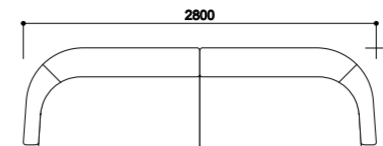

MD-3211-2PR+2PL+OTS
¥563,000 aランク
(税込¥619,300)

シェーズロングタイプ

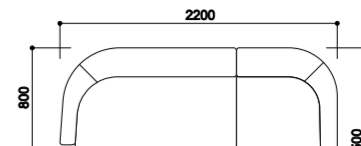

MD-3211-2PR+CLL
¥487,000 aランク
(税込¥535,700)

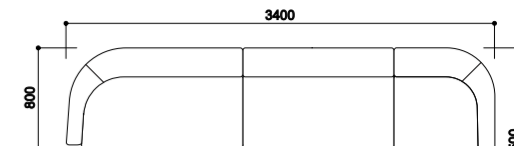

MD-3211-2PR+2L+CLL
¥678,000 aランク
(税込¥745,800)

コーナータイプ

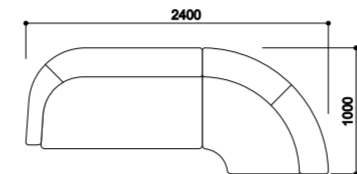

MD-3211-2PR+C90
¥425,000 aランク
(税込¥467,500)

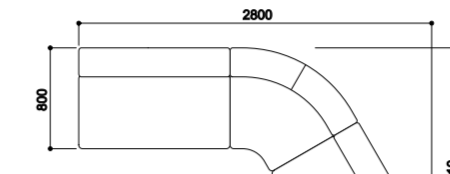

MD-3211-2L+C120+2L
¥578,000 aランク
(税込¥635,800)

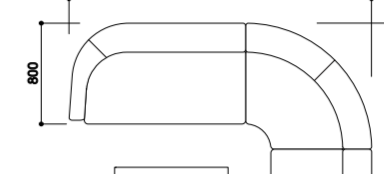

MD-3211-2PR+C90+2PL
MD-3212W-90 ¥820,000 aランク
(税込¥902,000)

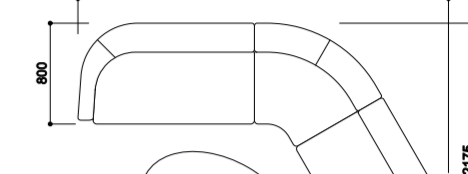

MD-3211-2PR+C120+2PL
MD-3212M-135E ¥1,042,000 aランク
(税込¥1,146,200)

フリーレイアウト

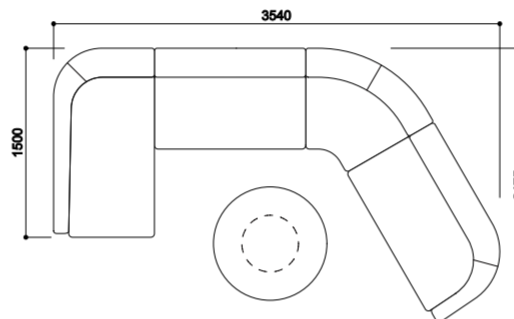

MD-3211-CLR+2L+C120+2PL
MD-3212W-90C ¥1,032,000 aランク
(税込¥1,135,200)

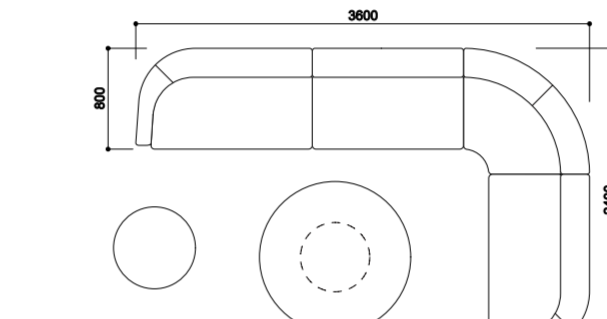

MD-3211-2PR+2L+C90
+2PL+OT MD-3212W-120C ¥1,130,000 aランク
(税込¥1,243,000)

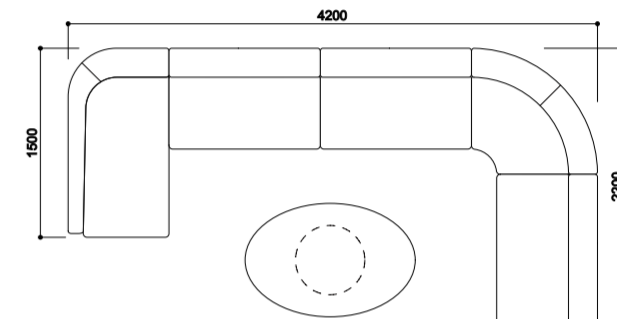

MD-3211-CLR+2L+2L+C90+2L
MD-3212M-135E ¥1,415,000 aランク
(税込¥1,556,500)

2024MODEL THREE SIDED DRAWING (S=1/60)

NC-075 キドニーソファ

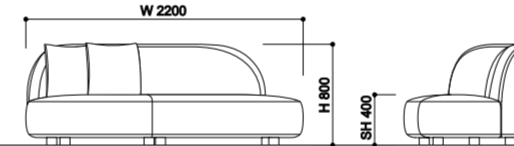
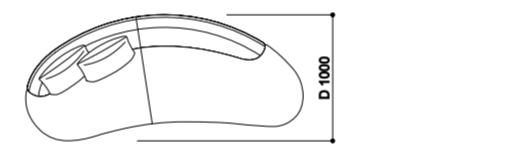

NC-075-3PR/3PL (図面は3PR)

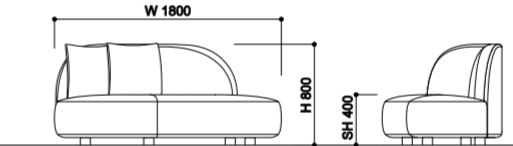
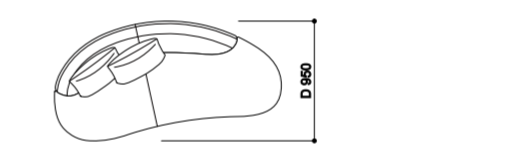

NC-075-2PR/2PL (図面は2PR)

MD-3211 ソファ

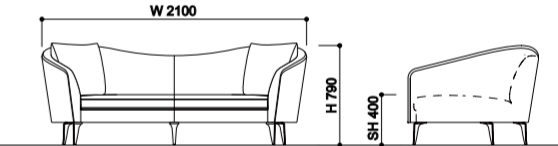
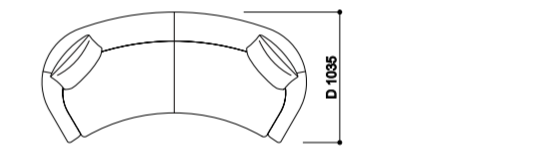

MD-3211-3PL

MD-3211 ソファ/システムソファ

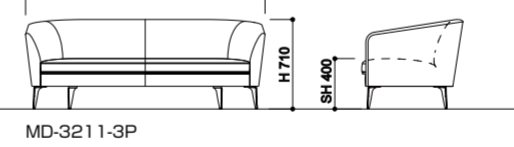
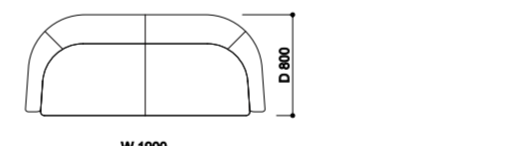

MD-3211-3P

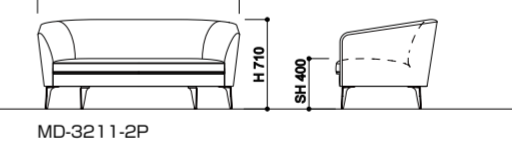
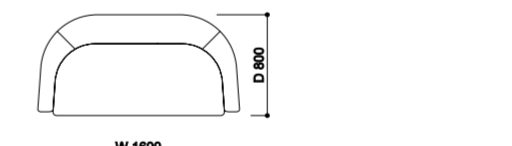

MD-3211-2P

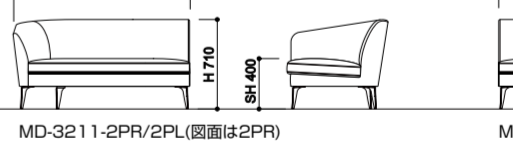
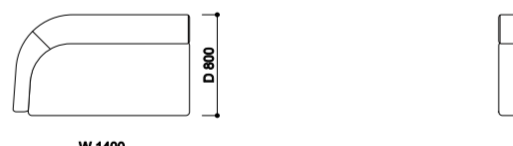

MD-3211-2PR/2PL (図面は2PR)

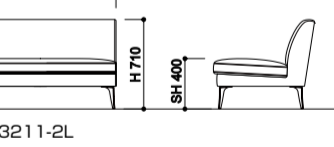
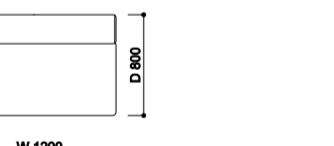

MD-3211-2L

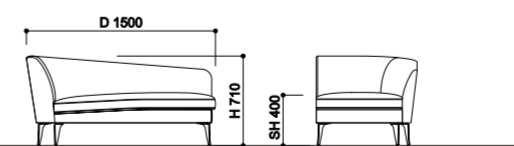
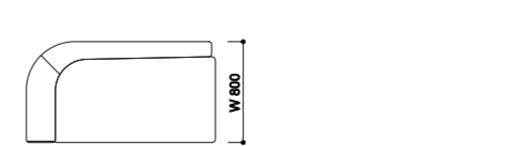

MD-3211-CLL/CLR (図面はCLL)



MD-3211-C90

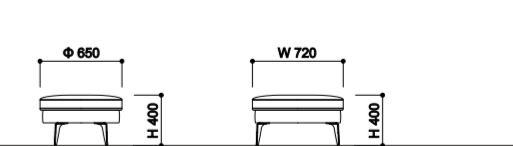
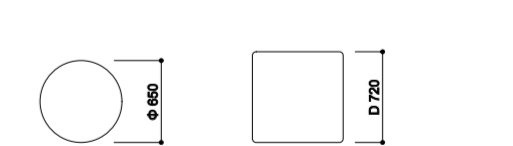

MD-3211-C120

MD-3211-OT

MD-3211-OTS

MD-3211 1Pソファ

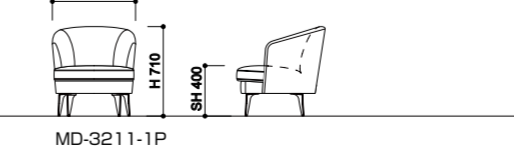

MD-3211-1P

MD-3212W/M リビングテーブル

ホワイトアッシュ突板天板 / バイオマール天板(6mm)

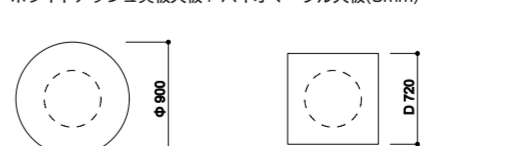

MD-3212W/M-90C

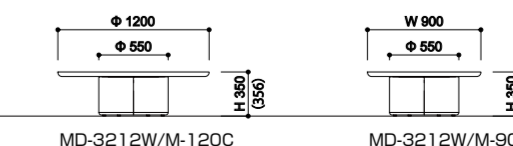
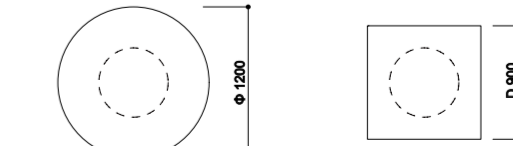

MD-3212W/M-72

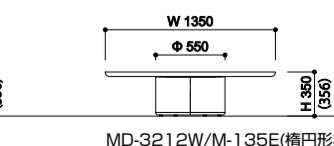
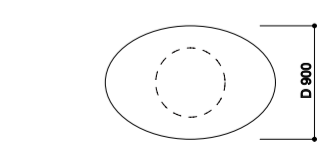

MD-3212W/M-120C

MD-3212W/M-90

MD-3212W/M-135E (楕円形状)



NC-075-3PR (G-FR-1 / FR-2) D-3_¥561,000 (税込¥617,100)



MD-1301AL (G-ADC-2) ¥238,000 (税込¥261,800) NC-075-3PR (G-FR-1 / FR-2) D-3_¥561,000 (税込¥617,100) MD-3212W-90C (G-RT-4) D-3_¥165,000 (税込¥181,500) RA-071H-NCV-S ¥146,000 (税込¥160,600)

075-MODEL

SOFA (ソファ) キドニーソファ

流れるような有機的なフォルムのキドニーソファ。腎臓のような有機的な形状で、非対称の柔らかなカーブとボリュームのある座と背を持っています。空間の中に独立して置くためのフォルムと機能で座り方を限定しません。有機的なミニマリズムと贅沢なボリューム感のあるシルエットで、フレーム下の丸みが空間に浮いているような印象を与えます。

075-MODELの骨格になるフレームには全て杉や檜を使用した国産合板が使用され、背部には国内再生紙のハードボードが使用され、100%国内産の材料が使用されています。背のクッションの中にはファブリックがフレームに張られその上に柔らかなリボンテッドフォームが優しく背を支えます。日本国産合板にポケットコイルが使用され、その上にリサイクルフェルトとリボンテッドフォームと柔らかなソ

フトフォームが置かれ柔らかに体重を支えます。置かれるクッションはクッション材の中にリボンテッドフォームを再利用した環境に優しい素材を使用しました。W2200の3人用とW1800のコンパクトな2人用を用意しました。独特なフォルムは合わせる空間やラウンジチェアを選びません。空間の中心に置かれるソファは住空間のリビングやホテルラウンジなど洗練された空間でご使用いただけます。

NC-075-3PR/3PL W2200-D1000-H800 (SH400)
NC-075-2PR/2PL W1800-D950-H800 (SH400)

NC-075 共通スペック
座:ポケットコイル+リサイクルフェルト+リボンテッドフォーム+フォーム 背:リボンテッドフォーム+フォーム
内部フレーム:日本国産針葉樹合板+国内再生紙ラミ- 脚部:オーク材、ポリウレタン塗装仕上 (D-1~D-5)
置きクッション:リボンテッドフォーム再利用



オーク材を削り出した脚部
D-1~D-5の5色からお選びいただけます



大分県の九州山地に囲まれた玖珠盆地近隣で伐採された檜材や杉材を使用しています。

carbon neutrality

カーボンニュートラルへ向けて

2023年は各地で猛暑日が続き観測開始以来の記録を更新し続け、この数年、百年に一度と言われる豪雨などの天災が毎年のように発生するようになり、異常気象が当たり前になっています。次世代を担う子供達への負担を無くすための行動が待った無しになっています。温室効果ガスの排出を全体としてゼロにするカーボンニュートラルへの取り組みを政府、大企業、インテリア家具業界の一部だけでなく、私たち個人個人が真剣に取り組む時期になっています。当社のカーボンニュートラルへ向けての取り組みは2年前から始めてきましたが、より取り組みを進める事にしました。

持続可能な製品作り

エーディコア・ディバイズでは、1985年創業から永くお使いいただけるように「一度製品化した製品を廃盤にしない」無駄な物は作らない「受注生産のオーダーシステム」環境に

配慮する「国内工場で有毒物質を含まない材料で生産」自然環境に配慮する「森林循環型の木材を使用」に取組み、2022年から製品梱包時に使用している養生材の化石燃料を原料とするプラスチックカバーや発泡スチロール等の保護材を全面廃止し、リサイクル可能な材のみを使用し、サステナブルな製品製造へ取組みを本格的に始めました。

2023年モデルでは製品自体へのより環境へ配慮した製品作りを目指し、ソファの構造体には国内の森林保全や二酸化炭素の固定に貢献する国産材合板（杉と檜の針葉樹合板）を80%以上使用し、チェアとソファのクッション材として使用するウレタンフォームには80%以上工場製造時に発生する端材やリサイクルされたリボンテッドフォーム(チップフォーム)を使用しました。使用するファブリックには350種以上の有害物質を対象とした世界最高水準の安全な製品の証明、生産にたずさわる人や環境への負荷にも配慮したサステナブルな工場の認証などを受けたOeko-Tex Standard 100のファブリックを採用しました。

針葉樹合板は周りの自然環境を守るために貯木から製品加工とゴミゼロと環境に配慮した工場で加工されています。

2024年からの取り組み

2024年モデルの大分県日田市で製造するソファ製品は中材料を見直し、構造体については大分県の100%国産材合板（杉と檜の針葉樹合板）と100%リサイクル材の厚紙(佐賀県産)を使用し、クッション材も95%以上を工場製造時に発生する端材やリサイクルされたリボンテッドフォーム(チップフォーム)を使用し、ファブリックもリサイクルファブリックを使用した、完全環境型ソファを発表します。

国内で製造される家具の多くは輸入材に頼っており、ソファなどに使用される合板は南洋材のラワンが使用されています。その合板は海上輸送によって輸入され、国内流通でも二酸化炭素が排出されています。現在当社で使用する国産材合板はソファ工場のある大分県日田市の近くにある合板工場で作られています。合板工場には周りの環境負荷を無くした最新鋭の設備があり、その工場から100キロ圏内の地元で伐採された杉や檜の針葉樹だけを使用し合板に加工されています。その合板工場の近くにあるソファ工場で作る事によって、木材が合板工場への輸送、合板工場からソファ工場へ輸送される際の二酸化炭素の排出を極限まで抑えられています。また、その杉や檜も植林と森林管理を行い、二酸化炭素の吸収量を増やす事になっ

ています。当社のソファ工場は木材産地から製品完成までの距離が極近距離であり、これこそ、究極のカーボンニュートラルではないでしょうか。2023年末には従来モデルの全てのソファフレームの輸入合板を廃し、国産材合板（杉と檜の針葉樹合板）を使用する事にしました。

2022年からエーディコア・ディバイズはエコテックス100の安全性の認証を受けたファブリックを多く採用し、2024年モデルからはその割合を60%以上にしました。また新しくリサイクルファブリックも採用し、より環境に配慮した物作りを目指しています。

環境配慮製品のデザイン

環境へ配慮された製品は、木材をふんだんに使用した、いかにもナチュラルテイストというイメージですが、エーディコア・ディバイズでは、本来の環境配慮の性能は中身だと思っています。材木の貴重な白い所（マグロのトロ）だけを表面的に使用するよりも赤芯や黒芯や節まで全てを使い切る事が本当の意味での環境保護で、モダンデザインの見えない中に、二酸化炭素排出量を極限まで減らした、環境に優しい材料、人に優しい材料を使用する事が当社のできるカーボンニュートラルへの取り組みと考えます。

2023 MODEL



MD-1301S (φ・VR-2・VR-6) D-5, ¥143,000 (税込¥157,300) MD-1301A (φ・VR-2・VR-6) D-5, ¥153,000 (税込¥168,300) MD-1301H-OP, ¥5,000 (税込¥5,500) MD-1301C-OP, ¥8,000 (税込¥8,800) MD-1302W-150 (φ・EL-7) D-5, ¥673,000 (税込¥740,300) RA-071H-NC, ¥118,000 (税込¥129,800)

MD-1301

COMFORT CHAIR
(コンフォートチェア)

1970年代の自由で柔らかなリラックスした時代を感じられるようなネオセブンティーズデザインで、身体を柔らかな花弁で優しく包み込まれるような座り心地のコンフォートチェア。人間工学的に設計されたモジュールを基本にした一体型のフォルムからの座り心地は、リラックスにもフォーマルにも座る人の使い方に合うチェアです。ゆったりとしたダイニングシーンからミーティングチェアやオフィスのチェアとして長時間快適にお使いいただけます。今回、機能追加として移動や回転させやすいキャスターをオプションでお選びいただけるようになりました。MD-1301は一体感のあるデザインと構造からハンドルを使用しても移動しにくい重量がありました。ボールベアリングとナイロン車を使用した極小キャスターを下部の台輪木部にインサートさせ、外観からはキャスターの存在を感じさせません。

MD-1301S/A W555・D560・H755 (SH450) 座:ダイトロール+リボンテッドフォーム(リサイクルチップフォーム)+フォーム 背:成型合板+リボンテッドフォーム(リサイクルチップフォーム)+フォーム 台輪:ホワイトアッシュ突板 塗装:ポリウレタン塗装+抗菌トップコート
MD-1301SL/AL W560・D560・H725 (SH420) 座:ダイトロール+リボンテッドフォーム(リサイクルチップフォーム)+フォーム 背:成型合板+リボンテッドフォーム(リサイクルチップフォーム)+フォーム 台輪:ホワイトアッシュ突板 塗装:ポリウレタン塗装+抗菌トップコート

NEW オプション: キャスター付台輪 ※MD-1301SL/ALには使用できません



キャスターは回転にボールベアリングを使用しナイロン車輪と合わせスムーズな動きをします



キャスターは台輪に内蔵されているため目立ちません。



安定感のある使い心地の5つのキャスター

MD-1302

TABLE
(テーブル)

柔らかな脚部とエレガントな天板のラウンドテーブル。天板の小口の形状は厚みを感じさせないグロウプラインが入られ、手の触感とテーブル上に置く物の滑り落ちを防ぐラインを人間工学的に設計し、矢羽張り分けのTOPはフォーマルな使い方の個人スペースを考慮しました。クッション材入りの脚部は脚当たりを柔らかくすると同時に、合わせるチェアとの一体感が生まれるようにファブリックにしました。脚先の木製台輪もインテリアのカラーに合わせコーディネート可能です。台輪はホワイトアッシュ材で清掃時の汚れや傷みからファブリックを守ります。インテリアシーンに柔らかな印象を与えるラウンドテーブルは、フォーマルなダイニングからオフィスのミーティングテーブルなど空間に色を与えます。2024年から構造を見直しお使いやすい価格にしました。

MD-1302M-120 φ1200・H720(脚部φ550) 天板:ホワイトアッシュ材 TOP:ホワイトアッシュ突板 柱目 矢羽張り 支柱:合板下地ウレタンフォーム+台輪:ホワイトアッシュ突板 塗装:ポリウレタン塗装+抗菌トップコート
MD-1302W-150 φ1500・H720(脚部φ700) 天板:ホワイトアッシュ材 TOP:ホワイトアッシュ突板 柱目 矢羽張り 支柱:合板下地ウレタンフォーム+台輪:ホワイトアッシュ突板 塗装:ポリウレタン塗装+抗菌トップコート



MD-1301A (φ・VR-2・VR-6) D-5, ¥153,000 (税込¥168,300)
MD-1301C-OP, ¥8,000 (税込¥8,800)



MD-1301S (φ・VR-2・VR-6) D-5, ¥143,000 (税込¥157,300)
MD-1301H-OP, ¥5,000 (税込¥5,500)
MD-1301C-OP, ¥8,000 (税込¥8,800)

2023 MODEL



AD-229S-1P (φ・EL-1) N-1, ¥243,000 (税込¥267,300) AD-229-2PR (φ・KS-1) N-4, ¥472,000 (税込¥519,200) AD-229-95OT (φ・KS-1) N-4, ¥186,000 (税込¥204,600) AD-229-1L (φ・KS-1) N-4, ¥242,000 (税込¥266,200) AD-229-2PSL (φ・KS-1) N-4, ¥389,000 (税込¥427,900)
AD-230AD-95 N-1・N-4, ¥396,000 (税込¥437,800) AD-230BH-95 N-1・N-4, ¥175,000 (税込¥192,500) AD-230BL-60 N-1・N-4, ¥157,000 (税込¥172,700) RA-071L-NCV-T, ¥134,000 (税込¥147,400)

MASSA II

[マッサ デウエ]

LOUNGE CHAIR / SOFA
(ラウンジチェア / ソファ)

MASSAはイタリア語で質量ポリウムを意味するソファで2002年に発表されました。MASSAはソファとして二人掛けと三人掛けのみでしたが、様々なレイアウトに対応できるようにMASSAIIへ進化しました。デザインは2023年モデルのコンセプトに合わせネオセブンティーズテイストで、MASSAのポリウム感そのままに柔かく優しいデザインになりました。同じモジュールの背とアームは用途を区別しないような構造とし、単体としての使い方も限定せずに座る方の自由な意思によって変化するソファになります。また、豊かなサイズバリエーションに合わせ、システムソファとして様々な組み合わせが可能になり、ポリウム感があるソファですが低く抑えられ角の無いデザインはインテリアシーンの邪魔になりません。MASSAIIの柔らかな印象をそのままに一人用のアームチェアも用意しました。

AD-229S-1P W800・D800・H680 (SH400) AD-229-1L W950・D950・H770 (SH380) AD-229-1PR / 1PL W950・D950・H770 (SH380)・AH650 AD-229-2PSR / 2PSL W1400・D950・H770 (SH380)・AH650 AD-229-2PR / 2PL W1800・D950・H770 (SH380)・AH650
AD-229-2L W1600・D950・H770 (SH380) AD-229-2LS W1200・D950・H770 (SH380) AD-229-3P W2100・D950・H770 (SH380)・AH650 AD-229-60OT W950・D600・H380 AD-229-95OT W950・D950・H380 AD-229-75OT W750・D750・H380
座:ポケットコイル+リサイクルフェルト+リボンテッドフォーム+フォーム 背:アーム:リボンテッドフォーム+フォーム 内部フレーム:日本国産針葉樹合板+硬木 台輪:オーク突板 塗装:ポリウレタン塗装+抗菌トップコート 置きクッション:ポリエステル球状綿

低く抑えられた背とアームはどちらにも使用できるように内側の内部形状にこだわり、背クッションを使用しなくても快適に身体を預けることが可能です。座にはリボンテッドフォームに囲まれた中にポケットコイルが使用され深く柔らかくに体重を支えます。内部の主要構造材には日本の針葉樹を使用し国内で製造された合板を使用しました。クッション材に使われるウレタンフォームについてはリサイクルフォーム材のリボンテッドフォームを80%以上使用し、ポケットコイル上部に使用する保護材についてもリサイクルフェルトを敷き、製品全体を環境に配慮した持続可能な物作りを心がけました。MASSAIIに使用される材料の90%以上が国内材料を使用した材料で作られ、快適性を犠牲にしない耐久性と環境にもこだわったソファです。



AD-229-2PR (φ・KS-1) N-4, ¥472,000 (税込¥519,200) AD-229-2PSL (φ・KS-1) N-4, ¥389,000 (税込¥427,900) MD-1105-CS-S (φ・M2.3), ¥19,000 (税込¥20,900)

AD-229S-1P (φ・EL-1) N-1, ¥243,000 (税込¥267,300)